

WINIX

대한민국 습기해결사

위닉스 보송

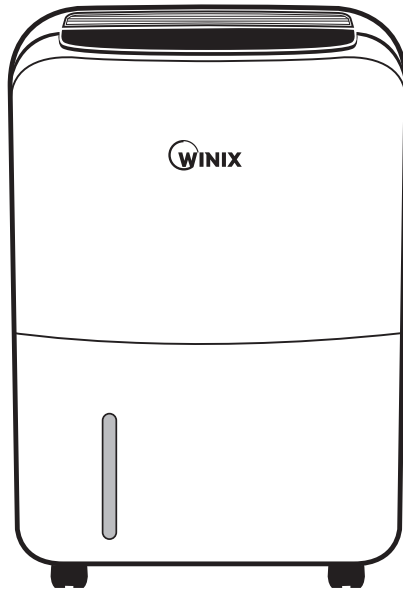

○ 적용모델 DXA 시리즈

○ 사용설명서



- 사용설명서를 잘 읽어보신 후 올바르게 사용해 주세요.
- 본 제품은 국내(대한민국)에서만 사용할 수 있게 제작되었습니다.

특징



강력제습 기능

위닉스만의 뛰어난 제습기술로 구석구석 눅눅하고 쾌적한 습기를 강력하게 제거해 주어 늘 상쾌하고 쾌적한 환경을 유지시켜 줍니다.



자동제습 기능 및 습도조절 기능

자동제습 기능으로 사용환경 및 설정습도에 따라 35%~70% 까지 쾌적한 실내습도를 유지해 줍니다.



저소음

저소음 운전 기술을 적용하여 제습기 사용 시 조용하고 쾌적한 생활을 제공해 드립니다.



편리한 연속배수

물통에 물이 찰 때마다 버릴 필요없이 호스를 연결하면 연속배수가 가능하므로 매우 편리합니다.



타이머 기능

잠잘 때나 외출 시 원하는 시간을 설정해 놓으면 제품이 자동으로 OFF 되어 전기료를 절감할 수 있습니다.



제상운전 기능

냉각기에 성애가 생길 경우, 자동으로 성애를 제거하여 제습능력을 유지합니다.



만수시 자동 정지

물통에 물이 가득차면 물통비움 표시등이 깜박이고 자동으로 운전을 정지합니다.



편리한 이동

이동식 바퀴 부착으로 쉽게 이동합니다.

구성품



사용설명서

별도 구매 구입 문의 ☎ 1600-4544

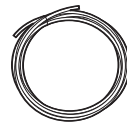

연속 배수호스(내경 Ø16mm)

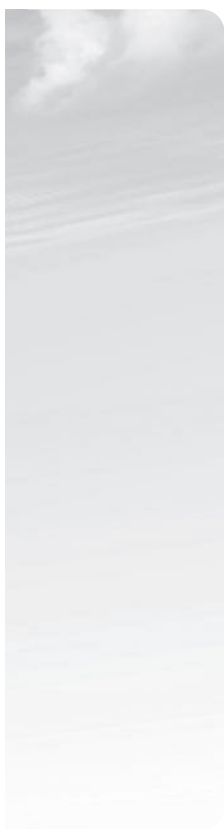

사용시 이런 점은 주의해 주세요.	
• 경 고	3
• 주 의	7
각 부분의 이름과 기능을 소개해 볼까요?	
• 앞 면	11
• 뒷 면	11
• 조작부 및 표시부	12
설 치	13
사용을 하고싶어요.	14
청결한 사용을 위해 자주 손질해 주세요.	18
제품에 이상이 생겼어요. 어떻게 하죠?	22
제품규격	25
제품보증서	

주의편

준비편

사용편

기타편

경고

사용시 이런 점은 주의해 주세요.

<p>⚠ 경고</p> <p>표시사항을 위반할 때 심각한 상해나 사망이 발생할 가능성이 있는 경우</p>	<p>🚫 금지를 나타냅니다.</p>
<p>❗ 주의</p> <p>표시사항을 위반할 때 경미한 상해나 제품손상이 발생할 가능성이 있는 경우</p>	<p>🚫 분해 금지를 나타냅니다.</p> <p>❗ 반드시 지켜야 할 것을 나타냅니다.</p> <p>⚡ 감전 예방을 위한 접지를 나타냅니다.</p>

⚠ 경고

전원플러그를 뽑을 경우 코드를 잡지 말고 플러그를 잡고 당겨 빼세요.
전원코드 손상으로 인해 감전이나 화재, 부상의 원인이 됩니다.

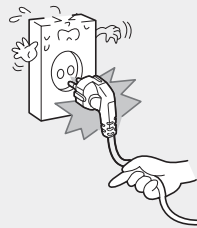

반드시 접지처리된 220V 전용콘센트에 꽂아 사용하세요.
접지콘센트를 사용하지 않을 경우 고장 및 감전의 위험이 있습니다.

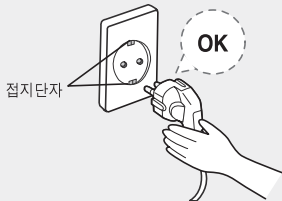

젖은 손으로 전원플러그를 꽂거나 만지지 마세요.
감전이나 부상의 원인이 됩니다.



누전차단기(감도전류 30mA이하)와 연결된 콘센트에 꽂아 사용하세요.
누전으로 인한 고장, 감전, 화재의 위험이 있습니다.

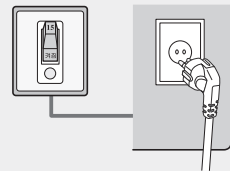

! 경고

전원코드를 무리하게 구부리거나 무거운 물건에 눌러 파손되지 않도록 하세요.

화재의 원인이 됩니다.

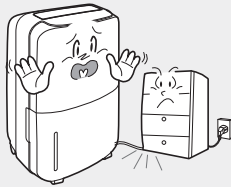

임의로 전원 코드선을 개조, 교체하지 마세요.

고장, 감전, 화재의 위험이 있으므로
수리할 필요가 있을 때는 서비스센터로 연락하세요.

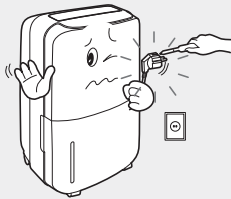

손상된 전원플러그나 전원코드, 헐거운 콘센트는 사용하지 마세요.

감전 및 누전, 화재의 원인이 됩니다. 전원플러그나
전원코드가 손상되었을 때는 서비스센터로 연락하세요.

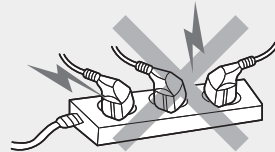
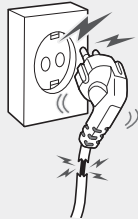

장시간 사용하지 않을 때는 전원플러그를 빼주세요.

전원플러그를 빼지 않을 경우 절연 열화에 의한 누전으로
화재의 원인이 됩니다.

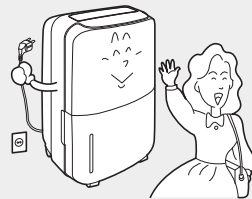

제품 주변에 인화물질(스프레이, 석유, 가스 등)을
두지 마세요.

폭발이나 화재의 원인이 됩니다.



주의편

준비편

사용편

기타편

경고

사용시 이런 점은 주의해 주세요.

! 경고

목욕탕, 샤워장, 수영장 등 물이 직접 닿을 수 있는 곳에서 사용하지 마세요.

감전 및 이상발열에 의한 화재의 원인이 됩니다.

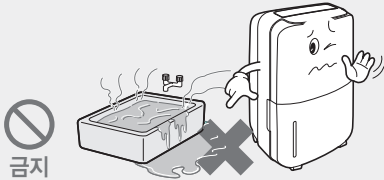

공기배출구로 물을 넣지 마세요.

제품에 고장이 생겨 화재, 감전, 부상의 원인이 됩니다.

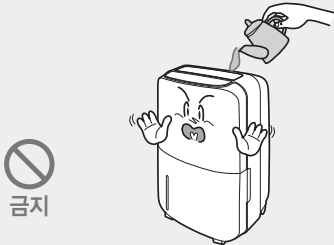

빨래건조대 아래 제품을 두지 마세요.

제품에 고장이 생겨 화재, 감전, 부상의 원인이 됩니다.



전원부에 물이 들어가면 전원플러그를 빼고 서비스센터로 연락 하세요.

감전 및 화재의 원인이 됩니다.



좁은 장소나 경사지고 울퉁불퉁한 바닥에서 사용하지 마세요.

고장 및 변형의 원인이 됩니다.

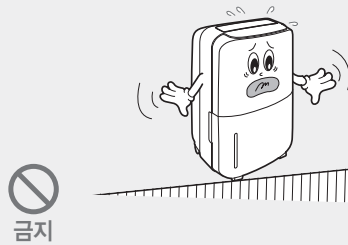

제품을 탁자나 싱크대 모서리 등 불안정한 곳에 올려 놓지 마세요.

제품이 떨어져 바닥이 물에 젖을 수 있으며 제품 고장 및 변형의 원인이 됩니다.

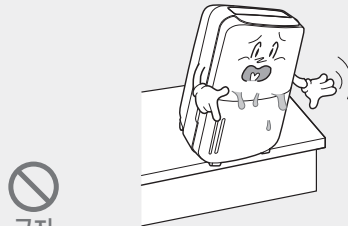

먼지 많거나 물(빗물)이 튀는 곳에는 설치하지 마세요.
감전 및 화재의 위험이 있습니다.

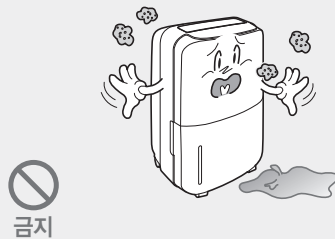

⚠ 경고

제품이 침수된 경우 전원을 차단하고 서비스센터로 연락하세요.

침수된 제품을 임의로 건조 시킨 후 작동을 하면 고장 및 감전, 화재, 부상의 위험이 있습니다.

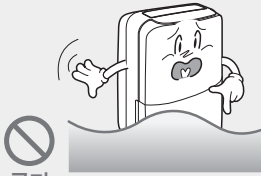

금지

실내 훈증타입(발연형)의 살충제를 사용할 때는 제품을 사용하지 마세요.

제품 내부에 약재 성분이 축적되어 변색 및 악취, 고장의 위험이 있습니다.



금지

사용중인 제품 위에는 옷, 수건 등 기타 물건을 올려 놓지 마세요.

발열에 의한 화재 원인이 됩니다.



금지

제품 근처에 어린이가 밟고 올라갈 수 있는 물건을 놓아두지 마세요.

제품이 넘어지거나 어린아이가 넘어져 크게 다칠 수 있습니다.

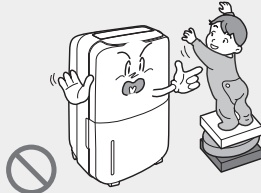

금지

젖은 손으로 제품을 조작하지 마세요. 고장 및 감전의 원인이 됩니다.



금지

약품을 취급하는 장소에서 사용하지 마세요.

공기중에 용해된 약품이나 용해제에 의해 제품이 변형되거나 고장, 악취가 생길 수 있습니다.



금지

제품 가까이에 열기구를 두지 마세요. 변형, 변색 및 화재의 원인이 됩니다.

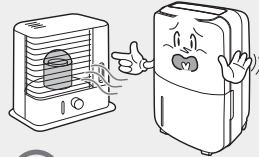

금지

제품기 위에 물이 들어있는 용기나 화분을 올려 놓지 마세요.

감전 및 화재의 위험이 있습니다.



금지

제품 가까이에 어린이가 있는 상태에서 사용하지 마세요. 어린이가 다칠 수 있습니다.

부상의 원인이 되므로 어린이들이 제품 가까이에 오거나 무분별하게 조작하는 일이 없도록 주의해 주세요.



금지

주의

사용시 이런 점은 주의해 주세요.

! 주의

운전중에 전원플러그를 빼거나 이동하지 마세요.
고장 및 화재의 원인이 됩니다.

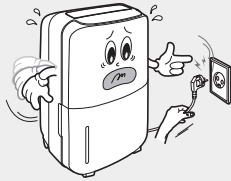

제품에서 이상한 소리, 냄새, 연기가 나면 즉시
전원플러그를 빼고 서비스센터(☎ 1600-4544)로
연락하세요.

감전, 화재의 위험이 있습니다.

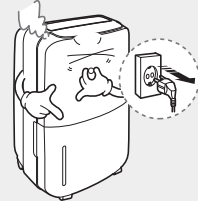

공기배출구나 공기흡입구에 핀, 막대기, 동전 등
이물질을 넣지 마세요.

특히 어린이는 주의시켜 주세요.
화상, 감전 및 고장의 원인이 됩니다.



청소 및 손질시에는 전원 플러그를 빼고 제품의
열을 식힌 후 손질하세요.

감전되거나 다칠 수 있습니다.

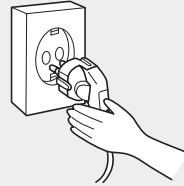

에어필터를 꼭 끼워 사용하세요.

필터 없이 사용할 경우 제품, 수명이 짧아지고 감전되거나
다칠 수 있습니다.

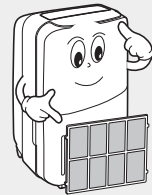

밀폐되었거나 유아, 노약자가 있는 곳에서는 오랫동안
사용하지 마세요.

산소가 부족하게 되어 위험하므로 가끔 창문을 열어
환기 시켜 주세요.



! 주의

운전중 공기배출구에 손을 올리지 마세요.
특히 어린이는 주의시켜 주세요.
화상의 원인이 됩니다.

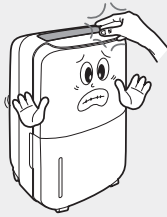

제품에 심한 충격을 가하지 마세요.
고장의 원인이 됩니다.



제품에 물을 직접 뿌리지 마세요.
고장 및 감전의 원인이 됩니다.

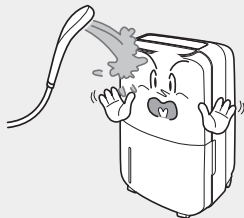

공기흡입구나 배출구가 빨래, 커튼 등으로 막히지 않도록 하세요.

막힌 상태로 방치되면 내부 온도 상승으로 제품이 변형될 수 있습니다.

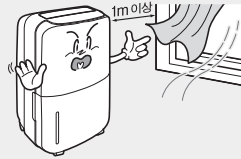

제품 위에 올라 가거나 무거운 물건을 올려 놓지 마세요.
고장 및 변형, 부상의 원인이 됩니다.



에어필터는 중성세제를 녹인물(약30°C)에 넣고 세척한 후 햇빛에 잘 건조시키세요.

먼지가 쌓이면 이상 연소 및 냄새의 원인이 됩니다.

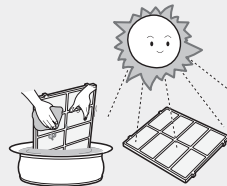

제습기 물통 세척 후 햇빛에 건조하지 말고 그늘에서 건조해 주세요.

외관의 변형 및 변색의 원인이 됩니다.



주의편

준비편

사용편

기타편

주의

사용시 이런 점은 주의해 주세요.

! 주의

제품에 살충제나 가연성 스프레이를 뿌리지 마세요.
인체에 해로운 뿐 아니라 제품 고장이나 화재가 발생할 수 있습니다.

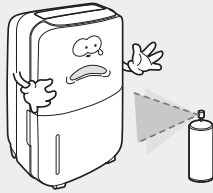

청소시 벤젠, 신나, 알코올 등 인화, 폭발성이 강한 물질로 닦지 마세요.

감전, 화재의 위험이 있습니다.

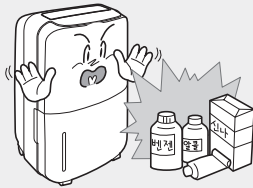

벽 옆이나 창가 등의 바람이 불어오는 곳에서 사용하지 마세요.

습도 센서가 제대로 작동하지 않을 수 있습니다.

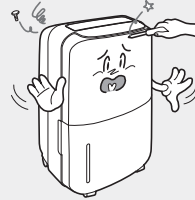
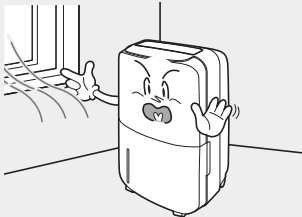

설치 및 운반시 제품을 45° 이상 눕히지 마세요.

이상한 소음이 나거나 제품고장의 원인이 됩니다.

만약 45° 이상 눕혀 이동하였다면 1시간이 경과한 후 제품을 작동시켜 주세요.

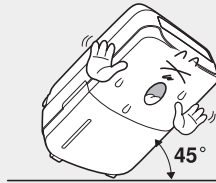

불이 붙어있는 담배, 향 등을 가까이 두지 마세요.
제품 변형 및 화재의 가능성이 있습니다.

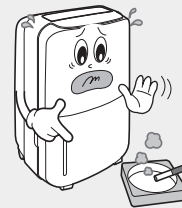

! 주의

파손된 물통을 그대로 사용하지 마세요.

물이 새거나 제품 내부로 물이 흘러들어 감전 및 고장이 발생 할 수 있습니다.



금지



전자레인지나 텔레비전 등 자기장이 많이 나오는 곳 근처에서 사용하지 마세요.

센서 오작동의 원인이 됩니다.



금지

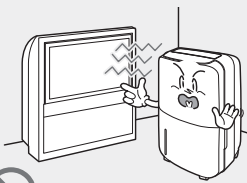

제품 상단에 자석이나 금속 등을 올려놓지 마세요.

제품 오작동의 원인이 됩니다.



금지

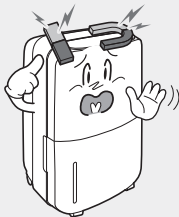

제품을 사용할 때 필터가 위치한 방향과 벽면이 마주치게 사용하지 마세요.

통풍이 잘 되지 않으면 성능 저하로 인한 화재의 원인이 됩니다.



금지

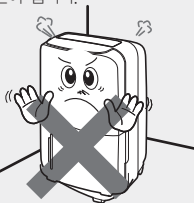

제품을 사용하지 않을 때는 물통에 물이 있는 상태로 장시간 보관하지 마세요.

곰팡이와 세균이 번식하고 악취가 날 수 있습니다.



청소는 정기적으로 해주세요.

청소방법에 따라 청소를 해주세요.

(18~19P 참조)

청소를 안하면 곰팡이 및 세균이 번식하여 악취가 나고 제품 성능 저하의 원인이 됩니다.

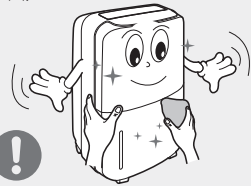

물통에 남아있는 물을 마시거나 동물, 식물 등에게 주지 마세요.

생각하지 못한 문제가 발생할 수 있습니다.

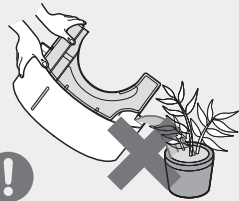

제품의 설치 장소를 변경 할 경우 물통의 물을 버린 후 이동하세요.

물통에 물이 남아있는 상태로 이동하면 물이 넘칠 위험이 있습니다.

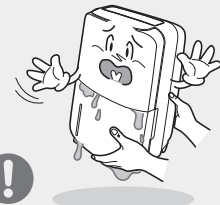

전압이 불안정한 장소에서 장시간 사용하지 마세요.

감전 또는 고장의 원인이 됩니다.



금지

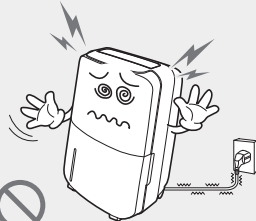

명칭

각 부분의 이름과 기능을 소개해 볼까요?

앞면

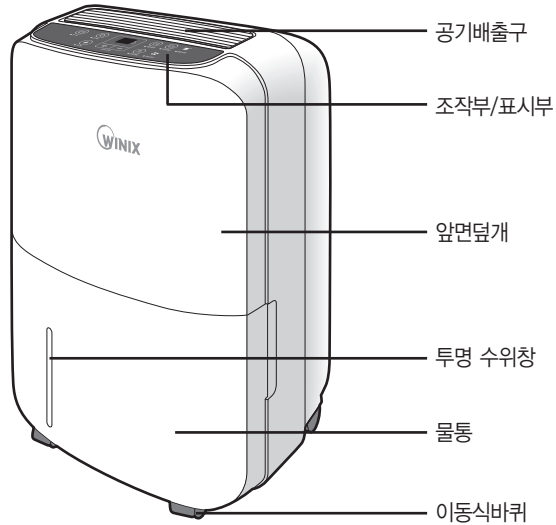

뒷면

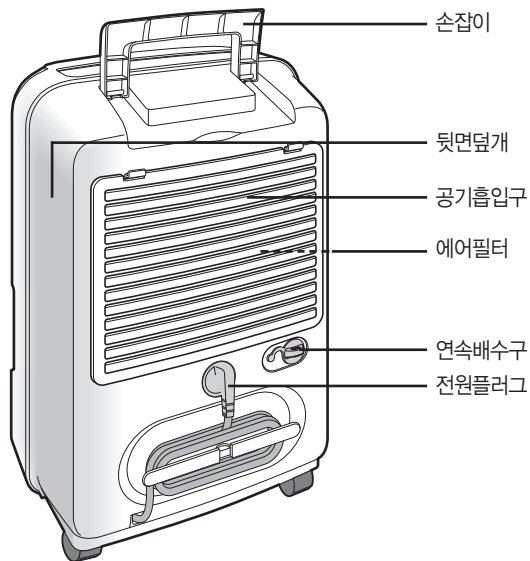

조작부 및 표시부

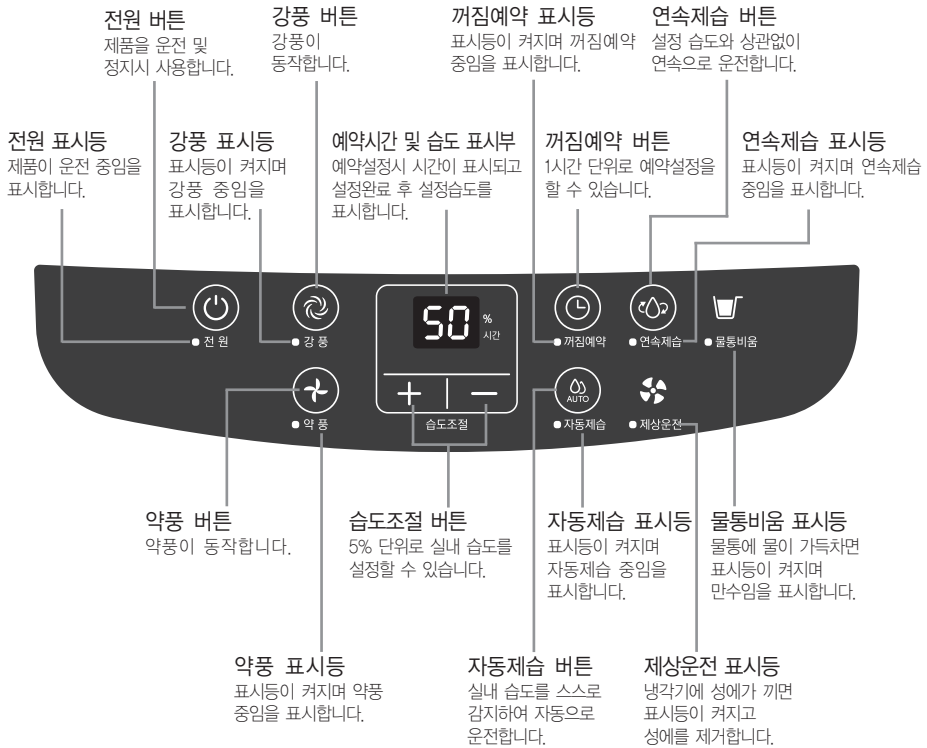

주의편

준비편

사용편

기타편

설치

안전하게 사용하려면
설치장소를 잘 선택하세요.

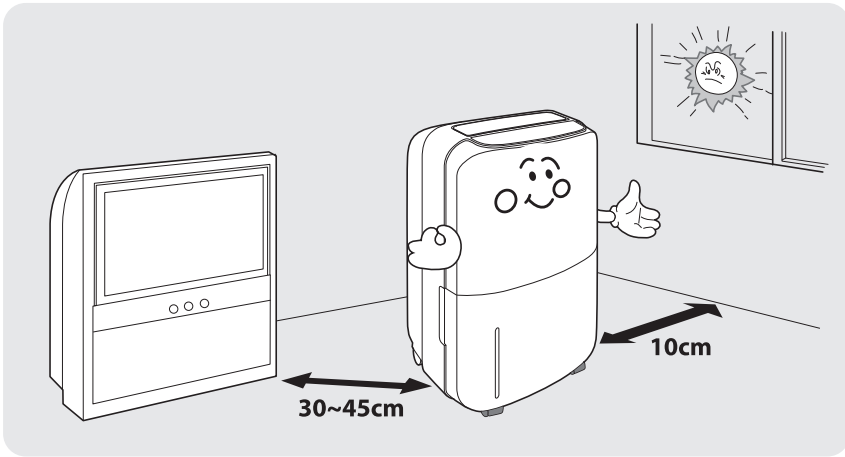

직사광선이 닿지 않는 실내 공간

- 제품 오작동 및 고장의 원인이 될 수 있습니다.

단단하고 평평한 바닥에 설치

- 약하고 기울어진 바닥에 설치하면 이상 소음 및 진동이 생길 수 있습니다.

온도가 18°C 이하로 떨어지지 않는 곳에 설치

- 낮은 온도는 제습 성능을 감소시키는 원인이 될 수 있습니다.

TV, 라디오, 전자제품 등과 간격을 두고 설치

- 전자파 장애로 오작동의 원인이 됩니다.

최소 30~45cm 공간 확보 후 설치

벽면과 10cm 이상 간격을 두고 설치

**이 제품은
220V 전용입니다.**

110V로 사용하려면

시중에서 승압용변압기(3kVA)를 별도로
구입하여 사용하세요.

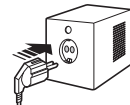



사용을 하고 싶어요.

사용전에 꼭 알아두세요.

- ① 제습기의 적정 사용온도는 18°C~35°C 입니다.
 - 18°C 이하에서는 냉각기에 결빙이 시작되어 제습량이 줄어들 수 있습니다.
- ② 제습기 동작 중에는 컴프레서 작동으로 실내 온도가 올라 갈 수 있습니다.
- ③ 설정한 습도에 도달되면 제습기 가동이 멈추며, 습도가 올라가게 되면 자동으로 재 가동 됩니다.
- ④ 물통이 가득 찰 경우 제습기 동작이 멈춥니다.
- ⑤ 안전을 위하여 제습기 물통에 다른 물건을 넣지 마십시오.
- ⑥ 제습기가 동작하지 않거나 아무 이유없이 동작을 멈추는 경우 다음 사항을 확인 하세요.
 - 전원 플러그가 정상적으로 연결되어 있는지 확인 하십시오.
 - 위의 사항이 정상인 경우, 전원을 끄고 10분 정도 경과 후 다시 전원을 누르십시오.
 - 여전히 동작이 시작되지 않는 경우, 판매점 또는 서비스 센터에 연락하시기 바랍니다.
- ⑦ 현재 온도 습도는 설치장소 및 주위 환경에 따라 실제와 다를 수 있습니다.

초기동작

- ① 전원플러그를 꽂아주세요.
 - 모든 표시등이 1초간 켜집니다.
 - 이때, 물통이 만수일 경우 물통비움 표시등이 켜집니다.

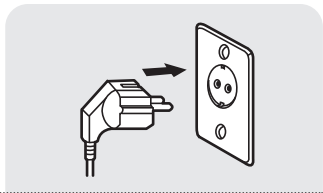

- ② [전원] 버튼을 눌러주세요.
 - 전원표시등이 켜지며 자동으로 운전이 시작되고 표시부에 "At"로 표시됩니다.
 - 풍속은 실내 습도에 따라 자동으로 설정되어 동작합니다.

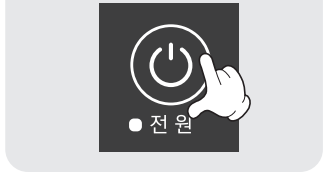

주의편

준비편

사용편

기타편

사용

자동제습 | 실내 습도를 스스로 감지하여 자동으로 운전합니다.

① [자동제습] 버튼을 눌러주세요.

- 자동제습 표시등이 켜지며 동작됩니다.

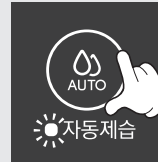

② 「자동제습」이 시작되면 표시부에 「At」로 표시됩니다.

- 풍속은 실내 습도에 따라 자동으로 설정되어 동작합니다.

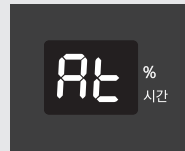

③ 「자동제습」을 정지하려면 [전원] 버튼을 눌러주세요.

- 전원 표시등이 꺼지고 부저음이 울립니다.
- 운전을 정지합니다.



참조

▶ 전원플러그를 뽑다가 꽃을 때는 5분정도 지난 후 꽃아 주세요.

습도조절 | 실내 습도를 사용자 환경에 맞도록 설정할 수 있습니다.

● [습도조절] 버튼을 눌러주세요.

- + 버튼을 누를때마다 < 35 → 40 → 60 → 65 → 70 >으로 5% 단위로 증가하며 습도가 설정됩니다.
- - 버튼을 누를때마다 < 70 → 65 → 60 → 40 → 35 >로 5% 단위로 감소하며 습도가 설정됩니다.



참조

▶ 습도 설정범위는 35 ~ 70%까지 설정할 수 있으며 설정된 습도보다 낮을 경우는 운전을 정지하고 높을 경우에는 자동으로 동작하여 제습을 합니다.

연속제습 | 실내 습도와 상관없이 연속으로 운전합니다.

① [연속제습] 버튼을 눌러주세요.

- 연속제습 표시등이 켜지며 동작됩니다.

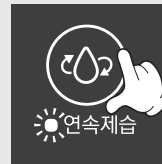

② 「연속제습」이 시작되면 표시부에 「Co」로 표시됩니다.

- 실내 습도와 상관없이 연속으로 운전합니다.
- 물통이 만수가 되면 운전을 정지합니다.

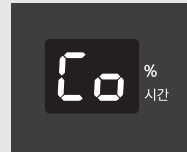

③ 「연속제습」을 정지하려면 [전원] 버튼을 눌러주세요.

- 전원 표시등이 꺼지고 부저음이 울립니다.
- 운전을 정지하며 공기배출구가 닫힙니다.

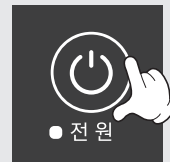

주의편

준비편

사용편

기타편

사용

꺼짐예약 | 일정한 시간동안 운전을 하고 정지하고자 할 때 꺼짐예약을 사용합니다.

● [꺼짐예약] 버튼을 눌러주세요.

- 꺼짐예약 표시등이 켜지며 시간 조절을 할 수 있게 됩니다.
- 버튼을 누를때마다 < 1 → 2 → 10 → 11 → 12 → (해제) >로 1시간 단위로 증가하며 시간 설정을 합니다.

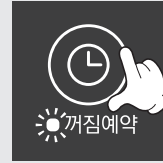

- ▶ 예약운전은 1~12시간까지 가능합니다.
- ▶ 일정시간 운전한 후 시간이 종료되면 부저음이 울리며 운전을 정지합니다.
- ▶ 꺼짐예약시 표시부는 설정시에 설정시간을 표시하고 설정이 끝나면 설정습도를 표시하며, 설정 변경시에는 남은 시간을 표시합니다.

풍속조절 | 실내 습도에 따라 풍속을 강풍, 약풍으로 변경할 수 있습니다.

● 원하는 [풍속] 버튼을 눌러주세요.

- 강풍 버튼을 누르면 표시등이 켜지며 동작합니다.
- 약풍 버튼을 누르면 표시등이 켜지며 동작합니다.



제상운전 | 자동으로 성에나 결로(이슬맺힘)현상을 제거합니다.

● 냉각파이프에 성에가 형성되면 「제상운전」 표시등이 켜지며 자동으로 작동합니다.

- 제상기능이 동작중일 때는 설정된 풍속에 상관없이 강풍으로 동작 합니다. 냉각기 보호를 위해 냉각파이프에 형성된 성에를 녹이는 중이므로 성에가 다 녹으면 정상으로 동작됩니다.



- ▶ 냉각기에 성에가 끼면 자동으로 제상이 되며, 제상 중에는 풍속이 강풍으로 동작합니다.
- ▶ 제상이 끝나면 정상 작동됩니다.

손질

청결한 사용을 위해 자주 손질해 주세요.

외관

- 중성세제를 탄 물에 부드러운 행걸을 적셔 닦은 후 마른 행걸로 잘 닦아 주세요.
 - 반드시 전원플러그를 빼주세요



물통 청소하기

- ① 물통덮개를 위로 분리해 주세요.
- ② 중성세제로 물통 안쪽을 닦으세요.
 - 물통에서 곰팡이, 병균, 박테리아가 성장하지 못하도록 주 1회 청소해 주세요.

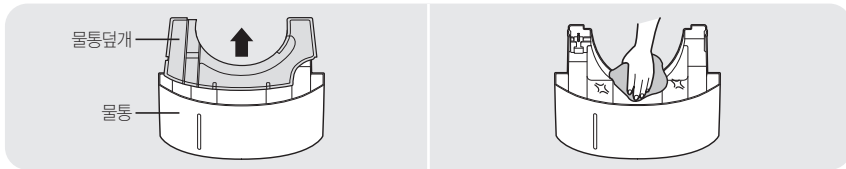

- ③ 청소가 끝나면 물통덮개를 물통에 정확히 끼운 후 제품에 다시 조립해주세요.
 - 물통덮개를 물통에 정확히 끼우지 않으면, 물통이 제품에 조립이 안될 수 있습니다.
 - 부레가 정위치에 있는지 확인해 주세요.

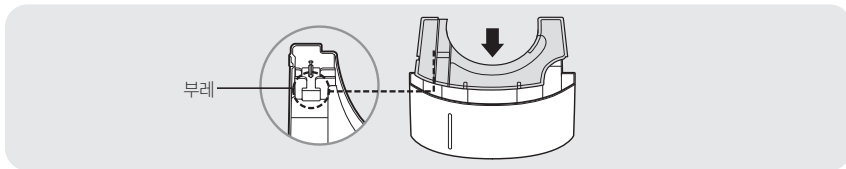

주의

- ▶ 반드시 제품을 청소하기 전에 전원코드를 빼주세요.
- ▶ 물통이 정위치에 조립이 되지 않으면 제품이 작동하지 않습니다. 다시 한번 재조립하여 주세요.
- ▶ 손상과 변색의 원인이 되는 벤젠, 알콜, 기타 휘발성 세제를 사용하지 마세요.
- ▶ 제품 사용시 물통 내부에 검은색 자국이 생길 수 있습니다.
 - 공기중 미세한 먼지 입자가 냉각기에 달라 붙어 씻겨져 나오는 현상이므로, 고장이 아닙니다.

주의편

준비편

사용편

기타편

손질

공기흡입구 / 에어필터 | 월 2회 이상 청소

- 1 공기흡입구 덮개의 상단부 고정구를 아래로 누른 후 앞으로 당겨서 빼주세요.
- 2 에어필터 중앙의 손잡이를 잡고 앞으로 당겨 빼주세요.

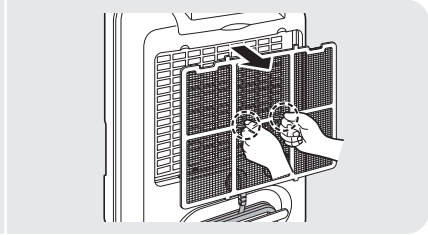
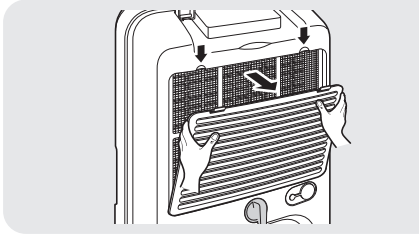

- 3 에어필터는 흐르는 물에 세척 또는 중성세제를 녹인 물(약 30°C)에 넣고 세척한 후 햇볕에 잘 건조시키세요.
- 4 에어필터, 공기흡입구를 전·후 구분하여 제 위치에 끼워주세요.
 - 먼지나 분진이 부착되면 풍량이 감소되므로 2주에 1회 이상 청소를 하주세요.

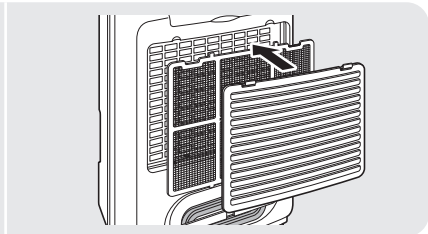
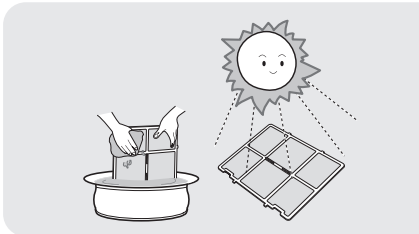

- 5 공기흡입구는 진공청소기나 부드러운 솔로 부착된 먼지, 분진을 제거하세요.

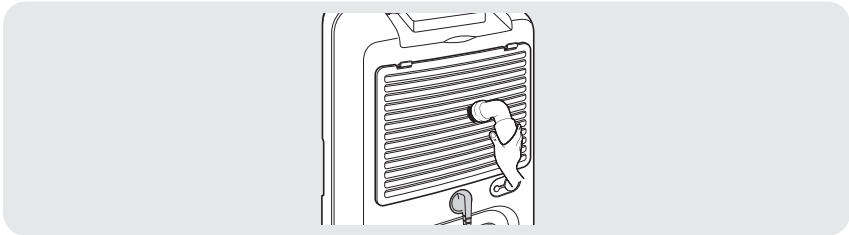



물통 비우기

① 「물통비움」 표시등이 켜지면 운전을 정지합니다.

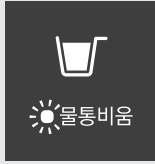

② 물통을 좌, 우 손잡이를 잡고 당겨 빼주세요.

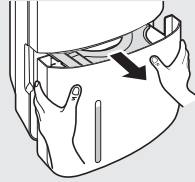

③ 물통을 잡고 이동하세요.

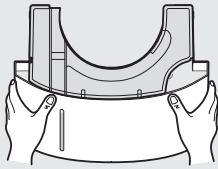

④ 물통안의 물을 비워주세요.

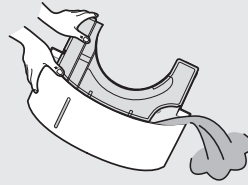

⑤ 물통을 원위치에 넣어주세요.

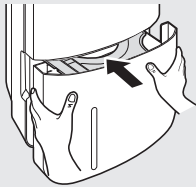

⑥ 「물통비움」 표시등이 꺼지면 운전을 시작합니다.

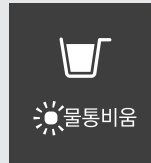

- ▶ 만약 물통비움 표시등에 불이 들어오면 제습기는 작동하지 않으므로 물통을 재장착 하주세요.
- ▶ 물통비움 표시등이 10초간 점멸 중일 때에는 내부건조중입니다. 점등이 되면 물통의 물을 비워주세요.
- ▶ 물통 분리 후 잔수가 떨어질 수 있으나 고장이 아닙니다. 잔수는 마른 걸레로 닦아 주세요.

주의편

준비편

사용편

기타편

손질

연속 배수호스 연결하기

연속 배수시에는 시중에서 배수구에 맞는 호스(내경 $\varnothing 16\text{mm}$)를 별도로 구입하여 사용하실 수 있습니다.

- 1 연속 배수마개를 잡고 당겨 빼주세요.

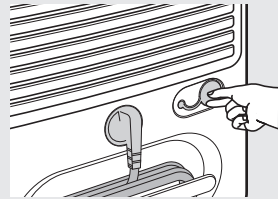

- 2 구입하신 호스를 연속 배수구에 끼우세요.

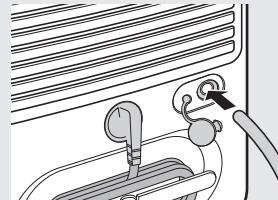





주의

- ▶ 배수호스가 빠지거나 헐거울 경우 누수로 인한 피해를 입을 수 있으니 주의하세요.
- ▶ 연속배수호스 연결을 하지 않을 시 연속배수마개를 꼭 닫은 상태에서 제품을 사용해 주세요. 누수로 인한 피해를 입을 수 있습니다.



고장

제품에 이상이 생겼어요. 어떻게 하죠?

증상	확인	조치
<p>전혀 동작되지 않아요</p> 	<ul style="list-style-type: none"> ▶전원플러그는 잘 꽂혀 있나요? ▶물통비움 표시등이 점등 되었습니까? ▶물통을 비워도 점등 되어있습니까? 	<ul style="list-style-type: none"> ▶전원플러그를 정확히 꽂아 주십시오. ▶물통을 비워 주십시오. ▶물통을 정위치에 재 조립해 주십시오. 그래도 물통비움 표시등이 켜져 있으면 부레가 정위치에 있는지 확인하십시오.
<p>제습기는 작동하나 제습이 되지 않아요</p> 	<ul style="list-style-type: none"> ▶FAN은 동작하나 콤파가 동작하지 않습니까? 	<ul style="list-style-type: none"> ▶코일에 얼음이 형성되어 얼음을 녹이는 중입니다. 이상 증상이 아니므로 얼음이 녹은 후 재가동 됩니다.
<p>진동과 소음이 커요</p> 	<ul style="list-style-type: none"> ▶경사진 상태에서 사용하고 있지 않나요? 	<ul style="list-style-type: none"> ▶바닥이 평평한 곳으로 제품을 옮겨 주십시오.
<p>소리가 나요</p> 	<ul style="list-style-type: none"> ▶운전중이나 정지 후 물이 흐르는것과 같은 소리가 납니까? ▶운전중에 "피"하는 소리가 납니까? 	<ul style="list-style-type: none"> ▶내부의 액(냉매)이 배관을 통해서 흐르는 소리로 이상이 아닙니다. ▶온도 변화에 따라 부품이 신축 되는 소리로 이상이 아닙니다.

주의편
준비편
사용편
기타편

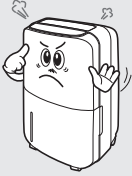
고장

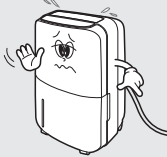
증상	확인	조치
<p>제습이 약해요</p> 	<ul style="list-style-type: none"> ▶필터에 먼지가 묻어있어 구멍을 막고 있지 않습니까? ▶실내 온도가 18°C 이하인가요? ▶봄, 가을, 겨울철에 사용 중이신가요? 	<ul style="list-style-type: none"> ▶후면 공기 흡입구와 에어필터를 청소해 주십시오. ▶만약 온도가 18°C 이하이면 제습기의 효율이 떨어 질 수 있습니다. ▶건조한 봄, 가을, 겨울철에 제습기를 자동 제습으로 사용할 경우 실내 습도가 높지 않아 물통에 물이 조금만 생길 수 있습니다. 자동 제습이 아닌 연속 제습으로 사용하면 실내 습도와 상관없이 연속으로 제습을 하기 때문에 보다 효율적으로 사용할 수 있습니다. (빨래 건조 시 효과적)
<p>공기배출구에서 더운 바람이 나와요</p> 	<ul style="list-style-type: none"> ▶제습기는 정상작동 중이므로 걱정하지 마시고 사용하십시오. ▶정상적인 제습과정을 거쳐 수분이 제거된 뽕뽕송송한 공기가 공기배출구를 통해 배출됩니다. 이때 나오는 더운 바람으로 인해 실내 온도는 약 2~3도 정도 오를 수 있으나 이 더운 바람은 공기가 머금을 수 있는 수분의 양을 높여 더 많은 제습을 하도록 도와줍니다. 이 모든 과정이 제습기의 주요 원리입니다. 	
<p>연속배수 호스로 물이 나오지 않아요</p> 	<ul style="list-style-type: none"> ▶배수연결부를 정확히 조립 하였는지 확인 하십시오. ▶연속배수 호스가 꼬이거나 막혀 있는지 확인하십시오. ▶배수구가 연속 배수연결구 호스보다 높지 않은지 확인하십시오. 	<ul style="list-style-type: none"> ▶사용설명서 참조하여 재조립 하십시오. ▶호스를 펴주거나 막힌 부분을 뚫어 주십시오.

고장

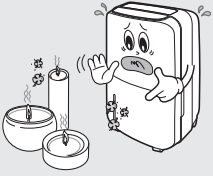
증상	확인	조치
<p>제품외관과 수조에 그을음이 묻어 나와요.</p> 	<p>▶실내에 연기가 발생하는 초, 향초 등을 제품 동작 중 함께 사용하지 않나요?</p> <p>▶프리필터 청소를 정기적으로 하시나요?</p>	<p>▶연기가 발생하는 초, 향초 등을 함께 사용하면 제습기가 동작 중 연기를 함께 흡입하여 연기에 내포되어 있는 그을음이 제품 외관 및 수조에 묻어 나올 수 있습니다. 제품 동작중에는 연기가 발생하는 초, 향초 등을 사용하지 말아주세요.</p> <p>▶물통 내 생기는 물 자국은 제습기의 정상적인 제습 과정을 통해서 생기는 현상입니다. 외부의 공기를 제습기가 흡입하여 제습 과정을 거친 후 물통으로 물이 배출될 때, 대기중의 이물질(먼지등)과 제습기 부품인 냉각기 내부 표면에 묻어져 있던 오일, 그리고 물이 함께 섞여 배출됩니다. 이 과정에서 생기는 물로 인한 자국이며 어느 정도 시간이 흐르면 오일은 섞여 나오지 않고 공기중 이물질과 섞인 물만 배출되며 물통 내 자국을 남길 수 있습니다. 물 자국은 물통 세척 시 중성세제를 활용하시어 세척이 가능합니다. 공기중 이물질이 유입되지 않도록 정기적으로 프리필터를 청소해 주십시오.</p>

주의편

준비편

사용편

기타편

제품규격

모 델 명	DXA 시리즈
정 격 전 압	단상교류 220V/60Hz
소 비 전 력	235W
제 습 량	10 ℓ / 일 (온도:27℃, 습도:60%)
물 통 용 량	2.2ℓ (만수시)
중 량	14.5Kg
외 형 치 수	345mm(W) × 257mm(D) × 530mm(H)

- ※ 본 제품의 외관, 디자인 및 제품규격은 제품의 품질향상을 위해 예고없이 변경될 수도 있습니다.
- ※ 표시된 제습량 10리터는 1일 최대 제습능력으로 수동 모드의 최대 풍량으로 연속동작 시 기준입니다. 설정 모드와 주위 온도, 습도에 따라 제습량이 달라질 수 있습니다.

제습기 에너지효율등급 관련 안내

에너지소비효율등급 라벨 또는 에너지소비효율 라벨에 명기된 에너지 비용 표시사항과 실제 에너지 비용은 소비자가 실제 사용하는 에너지 사용량, 에너지 사용시간 또는 전기 요금 인상 등 에너지 가격 변동에 따라 달라질 수 있습니다.



A large rectangular area with rounded corners, containing horizontal dotted lines for writing.



A large, vertically oriented rectangular box with rounded corners and a dark grey border. The interior of the box is white and contains horizontal dotted lines for writing, spaced evenly from top to bottom.



A large, vertically oriented rectangular area with rounded corners, designed for writing. It features a solid dark grey border and horizontal dotted lines spaced evenly down the page, providing a guide for handwriting.

A large, vertically oriented rectangular area with rounded corners, outlined in dark grey. It contains 20 horizontal dotted lines for writing, spaced evenly from top to bottom.

제품보증서

아래와 같이 보증합니다.

1. 본 제품은 엄격한 품질 관리 및 검사 과정을 거쳐서 만들어진 제품입니다.
2. 소비자의 정상적인 사용 상태에서 고장이 발생하였을 경우 구입하신 대리점이나 본사 서비스 센터에서 아래 보증기간 동안은 무상 수리해 드립니다.
3. 보증기간 이내라 하더라도 소비자의 부주의로 인한 고장은 서비스 요금을 받고 수리해 드립니다.
4. 수리를 요할 때에는 보증서를 꼭 제시해 주세요.
5. 보증서는 다시 발행하지 않으므로 소중히 보관해 주세요.
6. 본 보증서는 국내에서만 유효합니다.

제 품 명		제습기				
모 델 명		DAX 시리즈				
구 입 일		년	월	일	보 증 기 간	1 년
구 입 처					부품보유기간	7 년
전 화						
고 객	주 소					
	성 명					
	전 화					

※ 제품 구입시 빈칸의 내용을 반드시 기록 받으세요.

※ 위닉스 홈페이지에서 제품등록을 하시면 무상보증기간을 2년 더 연장해드립니다.

(주)위닉스

서비스 및 제품문의
TEL : 1600-4544

WINIX

○ **제품 관련 문의 및
A/S센터 접수 안내**

제품 모델명, 고장상태, 연락처, 주소를 정확히 알고 계시면 보다 빠른 서비스를 받으실 수 있습니다.

• 위닉스 뽀송 콜센터 : ☎ 1600-4544

• 인 터 넷 홈 페 이 지 : www.winix.com