

# WINIX Dehumidifier 위닉스 제습기

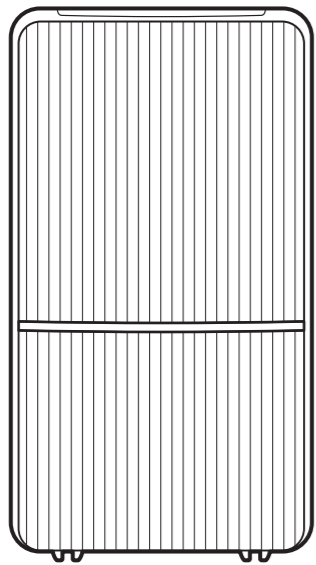

모델명  
DXW 시리즈



- 본 간단 설명서는 사용자 편의를 위해 간단한 사용 방법만을 제공합니다.
- 자세한 내용은 사용설명서를 잘 읽어보신 후 올바르게 사용해 주세요.  
(사용설명서는 7 페이지의 사용설명서 확인 및 제품 등록하기를 참조하세요.)
- 본 간단 사용설명서(7 페이지)에 제품보증서가 있으므로 분실되지 않게 보관해 주세요.
- 본 제품은 국내(대한민국)에서만 사용할 수 있게 제작되었습니다.

## 안전에 관한 주의사항

안전에 관련된 경고, 주의사항들은 제품을 안전하게 사용하여 재산상의 손해를 막기 위한 내용으로 반드시 잘 읽고 올바르게 사용해 주세요.

### 경고

지시사항을 지키지 않았을 경우, 사용자가 사망하거나 중상을 입을 수 있습니다.

### 주의

지시사항을 지키지 않았을 경우, 사용자의 부상이나 재산 피해가 발생할 수 있습니다.

### 경고

전원 플러그를 뽑을 경우 코드를 잡지 말고 플러그를 잡고 당겨 빼세요.

- 전원 코드 손상으로 인해 감전이나 화재, 부상의 원인이 됩니다.

젖은 손으로 전원 플러그를 꽂거나 만지지 마세요.

- 감전이나 부상의 원인이 됩니다.

전원 코드를 무리하게 당기지 마세요

- 전원 코드 손상으로 인해 화재의 원인이 됩니다.

반드시 접지 처리된 220 V 전용 콘센트에 꽂아 사용하세요.

- 접지 콘센트를 사용하지 않을 경우 고장 및 감전의 위험이 있습니다.

누전차단기(감도 전류 30 mA이하)와 연결된 콘센트에 꽂아 사용하세요.

- 누전으로 인한 고장, 감전, 화재의 위험이 있습니다.

전원 코드를 무리하게 구부리거나 무거운 물건에 눌러 파손되지 않도록 하세요.

- 화재의 원인이 됩니다.

전원 코드를 연장하여 사용할 할 경우에는 반드시 250 V / 15 A이상의 코드 및 콘센트를 사용하고 단독으로 사용하지 마세요.

- 이상 고열에 의한 화재의 원인이 됩니다.

입의로 전원 코드 선을 개조, 교체하지 마세요.

- 고장, 감전, 화재의 위험이 있으므로 수리할 필요가 있을 때는 서비스센터로 연락하세요.

장시간 사용하지 않을 때는 전원 플러그를 빼주세요.

- 전원 플러그를 빼지 않을 경우 절연 열화에 의한 누전으로 화재의 원인이 됩니다.

제품 주변에 인화물질(스프레이, 석유, 가스 등)을 두지 마세요.

- 폭발이나 화재의 원인이 됩니다.

손상된 전원 플러그나 전원코드, 헐거운 콘센트는 사용하지 마세요.

- 감전 및 누전, 화재의 원인이 됩니다.
- 전원 플러그나 전원코드가 손상되었을 때는 서비스센터로 연락하세요.

목욕탕, 샤워장, 수영장 등 물이 직접 닿을 수 있는 곳에서 사용하지 마세요.

- 감전 및 이상 발열에 의한 화재의 원인이 됩니다.

좁은 장소나 경사지고 울퉁불퉁한 바닥에서 사용하지 마세요.

- 고장 및 변형의 원인이 됩니다.

공기배출구로 물을 넣지 마세요.

- 제품에 고장이 생겨 화재, 감전, 부상의 원인이 됩니다.

제품을 탁자나 싱크대 모서리 등 불안정한 곳에 올려 놓지 마세요.

- 제품이 떨어지거나 물이 젖을 수 있으며 제품 고장 및 변형의 원인이 됩니다.

전원부에 물이 들어가면 전원 플러그를 빼고 서비스센터로 연락하세요.

- 감전 및 화재의 원인이 됩니다.

제품이 침수된 경우 전원을 차단하고 서비스센터로 연락하세요.

- 침수된 제품을 임의로 건조 시킨 후 작동을 하면 고장 및 감전, 화재, 부상의 위험이 있습니다.

면지가 많거나 물(비눗물)이 튀는 곳에는 설치하지 마세요.

- 감전 및 화재의 위험이 있습니다.

제품 근처에 어린이가 밟고 올라갈 수 있는 물건을 놓아두지 마세요.

- 제품이 넘어지거나 어린이가 넘어져 크게 다칠 수 있습니다.

제품 가까이 열기구류 두지 마세요.

- 변형, 변색 및 화재의 원인이 됩니다.

실내 훈증타임(발연형)의 살충제를 사용할 때는 제품을 사용하지 마세요.

- 제품 내부에 약재 성분이 축적되어 변색 및 약취, 고장의 위험이 있습니다.

젖은 손으로 제품을 조작하지 마세요.

- 고장 및 감전의 원인이 됩니다.

제품기 위에 물이 들어있는 용기나 화분을 올려 놓지 마세요.

- 감전 및 화재의 위험이 있습니다.

사용 중인 제품 위에는 옷, 수건 등 기타 물건을 올려 놓지 마세요.

- 발열에 의한 화재 원인이 됩니다.

악취를 취급하는 장소에서 사용하지 마세요.

- 공기중에 용해된 악취나 용해제에 의해 제품이 변형되거나 고장, 약취가 생길 수 있습니다.

제품 가까이 어린이가 있는 상태에서 사용하지 마세요. 어린이가 다칠 수 있습니다.

- 부상의 원인이 되므로 어린이들이 제품 가까이 오거나 무분별하게 조작하는 일이 없도록 주의해 주세요.

이 기기는 신체, 감각, 정신 능력이 결여되어 있거나 경험과 지식이 부족하여 감동이나 지시 없이는 안전하게 기기를 사용할 수 없는 사람(어린이 포함)이 사용하도록 만들어지지 않았습니다.

빨래건조대 아래에 제품을 두지 마세요.

- 덜 마른 빨래에서 떨어진 물이 제품 내부로 흘러들어가 고장의 원인이 됩니다.

### 주의

운전 중에 전원 플러그를 빼거나 이동하지 마세요.

- 고장 및 화재의 원인이 됩니다.

청소 및 손질 시에는 전원 플러그를 빼고 제품의 열을 식힌 후 손질하세요.

- 감전되거나 다칠 수 있습니다.

제품에서 이상한 소리, 냄새, 연기가 나면 즉시 전원 플러그를 빼고 서비스센터(☎1600-4544)로 연락하세요.

- 감전, 화재의 위험이 있습니다.

프리필터를 꼭 끼워 사용하고, 정기적으로 청소해 주세요.

- 필터 없이 사용할 경우 제품, 수명이 짧아지고 감전되거나 다칠 수 있습니다.

공기배출구나 공기흡입구에 먼, 막대기, 동전 등 이물질들을 넣지 마세요.

- 특히 어린이는 주의시켜 주세요.
- 화상, 감전 및 고장의 원인이 됩니다.

밀폐되었거나 유아, 노약자가 있는 곳에서는 오랫동안 사용하지 마세요.

- 산소가 부족하게 되어 위험하므로 주기적으로 창문을 열어 환기해주세요.

운전 중 공기배출구에 손이 닿지 않도록 하세요.

- 특히 어린이는 주의 시켜주세요.
- 화상, 감전 및 고장의 원인이 됩니다.

공기흡입구나 배출구가 빨래, 커튼 등으로 막히지 않도록 하세요.

- 막힌 상태로 방치되면 내부 온도 상승으로 제품이 변형될 수 있습니다.

제품에 심한 충격을 가하지 마세요.

- 고장의 원인이 됩니다.

제품 위에 올라가거나 무거운 물건을 올려놓지 마세요.

- 고장 및 변형, 부상의 원인이 됩니다.

제품에 물을 직접 뿌리지 마세요.

- 고장 및 감전의 원인이 됩니다.

제품에 살충제나 가연성 스프레이를 뿌리지 마세요.

- 인체에 해로운 뿐 아니라 제품 고장이나 화재가 발생할 수 있습니다.

물통을 주기적으로 세척하세요.

- 사용 빈도에 따라 주 1~2회 세척을 권장합니다.
- 이물질로 인해 부레가 정상적으로 작동되지 않을 경우 누수의 원인이 될 수 있습니다.

세척 후에는 물통에 물을 채워 부레가 정상적으로 떠오르도록 확인해 주세요.

- 뜨거운 물, 알칼리성 세제, 방화제, 계면활성제, 정전기 방지제, 살충제 등을 사용하지 마세요.

고농도의 세제 등으로 정전기 방지할 경우 물통의 변형 또는 손상으로 누수의 원인이 될 수 있습니다.

## 1 제습기 살펴보기

### ■ 각 부분의 이름

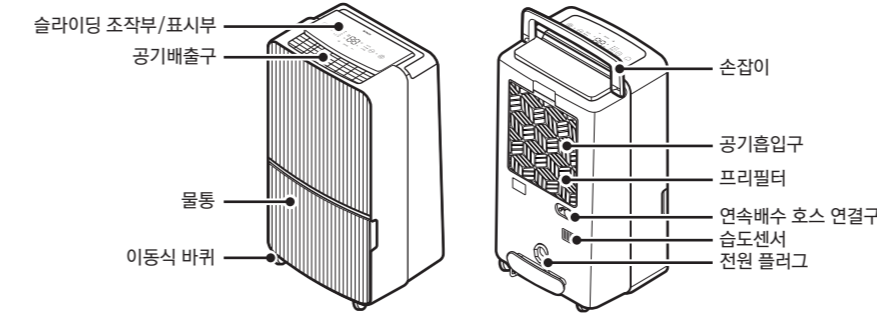

### ■ 구성품 확인하기

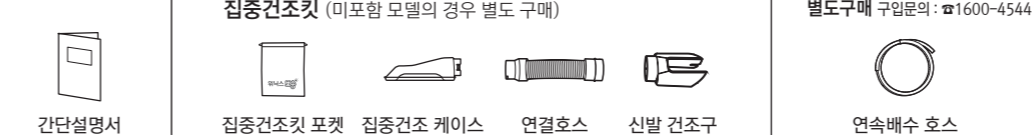

### ■ 조작부 및 표시부

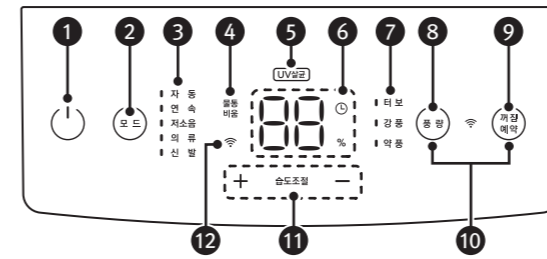

- 전원 버튼**  
운전을 시작하거나 정지할 때 사용합니다.
- 모드 버튼**  
버튼 터치하면 자동, 연속, 저소음, 의류, 신발 모드를 선택할 수 있습니다. 모드 버튼을 3 초간 누르면 UV살균 기능을 설정/해제할 수 있습니다.
- 모드 표시등**  
선택된 모드에 따라 표시등이 켜집니다.
- 물통비움 표시등**  
물통에 물이 가득차면 표시등이 켜지며 작동을 중지합니다. 물통이 제대로 장착이 안되었거나 물통이 없을 경우에도 표시됩니다.
- UV살균 표시등**  
UV살균 기능이 설정되어 있을 때만 켜집니다.
- 예약시간 및 습도 표시부**  
꺼짐예약 시간, 설정 습도, 현재 습도를 표시합니다.
- 풍량 표시등**  
현재 운전 중인 풍량을 표시합니다.
- 풍량 버튼**  
버튼 터치 시 약동 → 강동 → 터보 순으로 풍량을 선택할 수 있습니다. 풍량 버튼을 3 초간 누르면 버튼 잠금 기능이 설정/해제 됩니다.
- 꺼짐예약 버튼**  
버튼을 터치하면 1시간 단위로 최대 12 시간까지 꺼짐예약을 설정할 수 있습니다.
- 풍량 + 꺼짐예약 버튼**  
동시에 짧게 누르면 Wi-Fi 기능을 켜거나 끌 수 있으며 동시에 3 초간 길게 누르면 Wi-Fi 기능을 초기화하여 연결 대기 상태가 됩니다.
- 습도조절**  
5% 단위로 실내 희망 습도를 설정할 수 있습니다.
- Wi-Fi 표시등**  
와이파이 연결 상태를 표시합니다.

※ 제습기 설치 및 청소에 대한 자세한 내용은 사용설명서를 통해 확인 가능합니다.  
본 간단 사용설명서 7 페이지의 **사용설명서 확인 및 제품 등록하기**를 참조하세요.

## 2 제습기 사용하기

### ■ 초기동작

- 전원 플러그를 끼워주세요.
  - 모든 표시등이 켜지고, 슬라이딩 조작부가 열렸다가 닫힙니다.
  - 이때, 물통이 만수일 경우 물통비움 표시등이 켜집니다.
- [전원] 버튼을 터치해 주세요.
  - 슬라이딩 조작부가 열리고, 전원 표시등이 켜지며 자동으로 운전이 시작되고 표시부에 'At'로 표시됩니다.
  - 풍속은 실내 습도에 따라 자동으로 설정되어 동작합니다.

### ■ 자동건조 기능 (자동건조 기능이 있는 모델에 한함)

제습기 내부를 건조시켜 세균 번식 예방과 냄새 예방에 도움을 줍니다.

- 운전 정지 시 조건에 따라 자동건조 기능이 작동합니다.
- 자동건조 기능은 5 분간 팬이 동작한 후 자동 종료됩니다.
- [전원] 버튼을 다시 터치할 경우 운전을 정지합니다.

※ 제습기 사용에 대한 자세한 내용은 사용설명서를 통해 확인 가능합니다. 본 간단 사용설명서 7 페이지의 **사용설명서 확인 및 제품 등록하기**를 참조하세요.

## 3 집중건조킷 사용하기

별도구매 구입문의 : ☎1600-4544

⚠ 집중건조킷 미포함 모델의 경우 별도 구매가 필요합니다. 조립 면이 날카로울 수 있으므로 다치지 않도록 주의하세요.

### ■ 사용방법

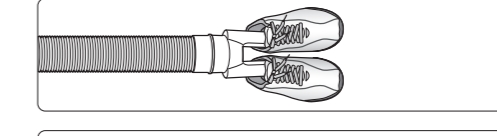
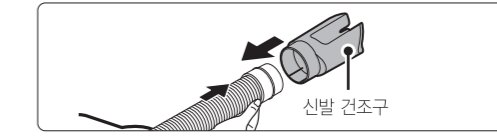
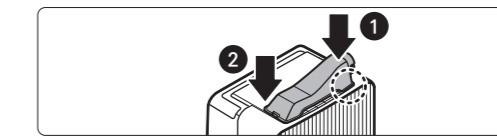
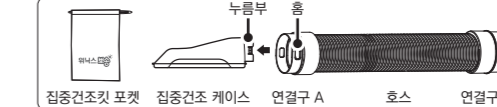

### 참고

- 집중건조할 때에는 바람이 집중되어 소리가 커집니다. 필요시에만 사용해 주세요.
- 집중건조킷을 2 시간 이상 연속으로 사용하지 마세요.
  - 집중건조킷을 2 시간 사용한 후, 제습기에서 분리하여 30분 뒤에 재사용 해주세요. 2시간 이상 연속으로 사용 시, 내부 온도 상승으로 제품이 변형될 수 있습니다.

# 4 청소 및 관리하기

## ■ 물통 청소하기

청소하기 전에 반드시 전원 플러그를 빼주세요.

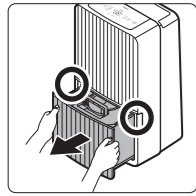

- 1 물통 좌, 우 손잡이를 잡고 물통을 세게 당기면 물이 밖으로 넘칠 수 있으니 물통을 조심히 꺼내주세요.
  - 물통을 세게 당기면 물이 밖으로 넘칠 수 있으니 물통을 조심히 꺼내주세요.

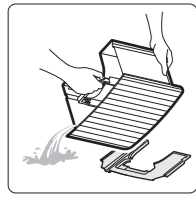

- 2 물통 덮개를 위로 분리해 주세요.
- 3 물통의 손잡이를 잡고 물통을 기울여서 천천히 물을 비워주세요.
  - 물통의 물이 가득 차 무거울 수 있으니 반드시 손잡이를 잡고 물통을 이동해 주세요.
  - 물통의 물을 비울 경우 물통의 덮개가 빠져 물이 사방으로 쏟아질 수 있으니 반드시 물통 덮개를 제거한 후 물을 비워주세요.

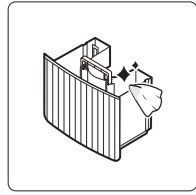

- 4 중성세제로 물통 안쪽을 닦아주세요.
  - 물통에서 곰팡이, 병균, 박테리아가 성장하지 못하도록 주 1 회 청소해 주세요.

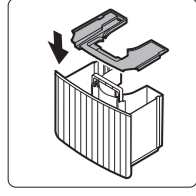

- 5 물통 덮개를 물통에 정확히 끼워주세요.

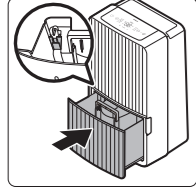

- 6 청소가 끝나면 물통을 원위치에 끝까지 밀어 넣어주세요.
  - 부레가 정위치에 있는지 확인하세요.
  - 물통 덮개를 흉에 확실하게 끼운 다음 물통을 확실히 밀어 넣어주세요.
  - 물통이 정확히 들어가 있지 않으면, 만수감지 장치가 작동하여 동작하지 않습니다.

## ■ 공기흡입구 및 프리필터 청소하기

먼지나 분진이 부착되면 풍속이 줄어들어 성능이 감소될 수 있으니, 월 2 회 이상 청소를 해주는 것이 좋습니다.

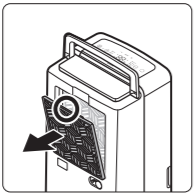

- 1 프리필터 상단 손잡이를 잡고 당겨서 분리하세요.



- 2 분리한 프리필터는 흐르는 물이나 중성세제를 녹인 물(약 30 ℃)에 넣고 세척한 후 잘 말려주세요.

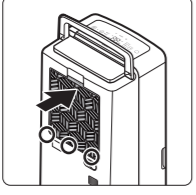

- 3 프리필터의 5개 돌출부를 하단부터 순서대로 제품에 끼워주세요.
  - 프리필터는 하단에 3개, 상단에 2 개의 돌출부가 있습니다.



## 고장신고 전 확인하기

### 전혀 동작되지 않아요.

- 전원 플러그는 잘 꽂혀 있나요? 전원 플러그를 정확히 꽂아주세요.
- 물통비움 표시등이 켜져 있나요? 물통을 비워주세요.
- 물통을 비워도 물통비움 표시등이 꺼지지 않나요?
  - 물통을 정위치에 재 조립해 주세요. 그래도 물통비움 표시등이 켜져 있으면 부레가 정위치에 있는지 확인해 주세요.

### 물통에 물이 많이 안 생겨요.

- 필터에 먼지가 묻어있어 구멍을 막고 있지 않나요?
  - 프리필터를 청소해 주세요.
- 실내 온도가 18 ℃ 이하인가요?
  - 실내 온도 18 ℃ 이하에서는 제습기 내부 냉각장치에 결빙이 시작되어 제습량이 줄어들 수 있습니다.
- 봄, 가을, 겨울철에 사용 중이신가요?
  - 건조한 봄, 가을, 겨울철에 제습기를 자동 제습으로 사용할 경우 실내습도가 높지 않아 물통에 물이 조금만 생길 수 있습니다. 자동 제습이 아닌 연속제습으로 사용하면 실내습도와 상관없이 연속으로 제습을 하기 때문에 보다 효율적으로 사용하실 수 있습니다. (빨라 건조 시 효과적)

### 소리가 나요.

- 운전 중이나 정지 후에 물이 흐르는 소리가 나나요?
  - 내부의 액(냉매)이 배관을 통해서 흐르는 소리가 이상이 아닙니다.
- 운전 중에 "파"하는 소리가 나나요?
  - 온도 변화에 따라 부품이 신축되는 소리로 이상이 아닙니다.

### 공기배출구에서 더운 바람이 나와요.

- 제습기는 정상작동 중이므로 걱정하지 마시고 사용하세요.
- 정상적인 제습과정을 거쳐 수분이 제거된 뽁뽁뽁한 공기가 공기배출구를 통해 배출됩니다. 이때 나오는 더운 바람으로 인해 실내 온도는 약 2 ~ 3 ℃ 정도 오를 수 있으나 이 더운 바람은 공기가 머무를 수 있는 수분의 양을 높여 더 많은 제습을 하도록 도와줍니다. 이 모든 과정이 제습기의 주요 원리입니다.

### 진동과 소음이 커요.

- 경사진 상태에서 사용하고 있지 않나요?
  - 바닥이 평평한 곳으로 제품을 옮겨주세요.

프리필터는 중성세제를 녹인 물(약 30 ℃)에 넣고 세척한 후 그늘에 잘 건조시키세요.

- 먼지가 쌓이면 이상 연소 및 냄새의 원인이 됩니다.

파손된 물통을 그대로 사용하지 마세요.

- 물이 새거나 제품 내부로 물이 흘러들어 감전 및 고장이 발생할 수 있습니다.

청소 시 벤젠, 신나, 알코올 등 인화, 폭발성이 강한 물질로 닦지 마세요.

- 감전, 화재의 위험이 있습니다.

설치 및 운반 시 제품을 45 ° 이상 높이지 마세요.

- 이상한 소음이 나거나 제품 고장의 원인이 됩니다.
- 만약 45 ° 이상 높혀 이동하였다면 1 시간이 경과한 후 제품을 작동시켜 주세요.

물이 붙어있는 담배, 향 등을 가까이 두지 마세요.

- 제품 변형 및 화재의 가능성이 있습니다.

벽 옆이나 창가 등의 바람이 불어오는 곳에서 사용하지 마세요.

- 습도 센서가 제대로 작동하지 않을 수 있습니다.

제품을 햇빛이 잘드는 곳에서 사용하지 마세요.

- 제품 외관의 변형, 변색의 원인이 됩니다.

제습기 물통 세척 후 햇빛에 건조하지 말고 그늘에서 건조해 주세요.

- 외관의 변형 및 변색의 원인이 됩니다.

제품을 사용할 때 필드가 위치한 방향과 벽면이 마주치게 사용하지 마세요.

- 통풍이 될 필드 없으면 성능 저하로 인한 화재의 원인이 됩니다.

### 연속배수 호스로 물이 나오지 않아요.

- 연속배수 호스를 제대로 연결하였나요?
  - 사용설명서 참조하여 재조립하세요.
- 연속배수 호스가 꼬이거나 막혀 있지 않나요?
  - 호스를 펴주거나 막힌 부분을 뚫어 주세요.
- 물이 빠지는 하수구 등이 연속배수 호스보다 높나요?
  - 연속배수 호스보다 하수구가 낮아야 합니다.

### 제습기는 작동하나 제습이 되지 않아요.

- FAN은 동작하나 콤팩트 동작하지 않나요?
  - 냉각부에 얼음이 형성되어 얼음을 녹이는 중입니다. 이상 증상이 아니므로 얼음이 녹은 후 재가동됩니다.

### 제품 밑으로 누수가 됩니다.

- 물통을 뺀 안쪽 공간으로 물이 떨어지진 않나요?
  - 만수(물통에 물이 가득 찼) 물통을 제거할 경우 냉각기에 맺힌 제습수가 일부 떨어질 수 있습니다. 불량이 아닙니다.
- 물통이 파손 되진 않았나요?
  - 사용 중 물통을 떨어뜨렸을 경우 미세한 균열로 누수가 될 수 있습니다. 물통을 뺀 채로 물을 채우고 흔들어 누수가 있는지 확인해 보시기 바랍니다.
- 연속배수 호스를 사용 중이신가요?
  - 호스가 꼬이거나 접힌 곳이 없는지 확인 바랍니다.
  - 호스 끝이 제습기의 연속배수구보다 높을 경우 역류로 인해 누수가 될 수 있습니다.

### 물통에 검은색으로 물 자국이 생겨요.

- 프리필터 청소를 정기적으로 하시나요?
  - 물통 내 생기는 물 자국은 제습기의 정상적인 제습 과정을 통해서 생기는 현상입니다. 외부의 공기를 제습기가 흡입하여 제습 과정을 거친 후 물통으로 물이 배출될 때, 대기중의 이물질(먼지등)과 제습기 부품인 냉각기 내부 표면에 묻어져 있던 오일, 그리고 물이 함께 섞여 배출됩니다. 이 과정에서 생기는 물로 인한 자국이며 어느 정도 시간이 흐르면 오일은 섞여 나오지 않고 공기중 이물질과 섞인 물만 배출되며 물통 내 자국을 남길 수 있습니다. 물 자국은 물통 세척 시 중성세제를 활용하시어 세척이 가능합니다. 공기중 이물질이 유입되지 않도록 정기적으로 프리필터를 청소해 주세요.

절대로 분해, 수리, 개조하지 마세요. 특히 어린이가 제품을 가지고 놀거나 조작 및 작동을 하지 않도록 하세요.

- 이상 동작으로 인해 화재, 감전, 상해의 위험이 있습니다.

물통에 남아있는 물을 마시거나 동물, 식물 등에게 주지 마세요.

- 생각하지 못한 문제가 발생할 수 있습니다.

전자레인지나 텔레비전 등 자기장이 많이 나오는 곳 근처에서 사용하지 마세요.

- 센서 오작동의 원인이 됩니다.

제품을 사용하지 않을 때는 물통에 물이 있는 상태로 장시간 보관하지 마세요.

- 곰팡이와 세균이 번식하고 악취가 날 수 있습니다.

제품의 설치 장소를 변경 할 경우 물통의 물을 비린 후 이동하세요.

- 물통에 물이 남아있는 상태로 이동하면 물이 넘칠 위험이 있습니다.

제품 상단에 자석이나 금속 등을 올려놓지 마세요.

- 제품 오작동의 원인이 됩니다.

청소는 정기적으로 해주세요.

- 청소방법에 따라 청소를 해주세요.
- 청소를 안하면 곰팡이 및 세균이 번식하여 악취가 나고 제품 성능 저하의 원인이 됩니다.

전압이 불안정한 장소에서 장시간 사용하지 마세요.

- 감전 또는 고장의 원인이 됩니다.

슬라이딩 조작부를 강제로 열거나 동작 중일 때 잡지 마세요.

- 손을 다치거나 고장이 날 수 있습니다.

## 사용설명서 확인 및 제품 등록하기

### ■ 모바일에서 사용설명서 QR 코드로 확인하기



- 1 모델명을 확인하세요.
- 2 QR 코드를 스마트폰 카메라로 스캔하세요. (스마트폰 기종에 따라 QR 코드 리더 어플리케이션을 다운로드 받아야 할 수도 있습니다.)
- 3 품목군 및 모델을 차례로 선택하세요.
- 4 사용설명서를 확인하실 수 있습니다.

### ■ PC에서 사용설명서 확인하기

- 1 모델명을 확인하세요.
- 2 위닉스 홈페이지(www.winix.com)에 접속하세요.
- 3 홈페이지 우측 상단 검색창(Q)에서 모델명을 검색하세요.
- 4 사용설명서를 확인하실 수 있습니다.

### ■ 제품 등록하기 (PC/모바일)

- 1 모델명과 제품 뒷면의 시리얼 넘버를 확인하세요.
- 2 위닉스 홈페이지(www.winix.com)에 접속하세요.
- 3 회원가입을 진행하세요.
- 4 홈페이지 내에 있는 '제품 등록' 메뉴를 통하여 등록하세요.

※ 위닉스 모바일 센터(1670-5081)를 통해서도 사용설명서 다운로드와 제품등록에 도움을 받으실 수 있습니다.

## 제품보증서

저희 위닉스에서는 품목별 소비자 분쟁해결 기준(공정거래위원회 고시)에 따라 제품에 대한 보증을 실시합니다. 소비자 분쟁해결기준은 홈페이지 또는 사용설명서에서 확인하실 수 있습니다.

제품 모델명, 고장상태, 연락처, 주소를 정확히 알고 계시면 보다 빠른 서비스를 받으실 수 있습니다.

- 위닉스 뽁스 콜센터 : ☎1600-4544 / 인터넷, 모바일 홈페이지 : www.winix.com

## 제품보증서

**WINIX**

아래와 같이 보증합니다.

1. 본 제품은 엄격한 품질 관리 및 검사 과정을 거쳐서 만들어진 제품입니다.
2. 소비자의 정상적인 사용 상태에서 고장이 발생하였을 경우 구입하신 대리점이나 본사 서비스 센터에서 아래 보증기간 동안은 무상 수리해 드립니다.
3. 보증기간 이내라 하더라도 소비자의 부주의로 인한 고장은 서비스 요금을 받고 수리해 드립니다.
4. 수리를 요할 때에는 보증서를 꼭 제시해 주세요.
5. 보증서는 다시 발행하지 않으므로 소중히 보관해 주세요.
6. 본 보증서는 국내에서만 유효합니다.

제 품 명	제 습 기			
	DXW*20*~***	DXW*21*~***	DXW*22*~***	DXW*24*~***
제 습 량	20 ℓ	21 ℓ	22 ℓ	24 ℓ
(온도 : 27 ℃, 습도 : 60 %)				
구 입 일	년 월 일	보 증 기 간	1 년	
		부품보유기간	7 년	

※ 표시된 제습량은 1일 최대 제습능력으로 수동 모드의 최대 풍량으로 연속동작 시 기준입니다. 설정 모드와 주위 온도, 습도에 따라 제습량이 달라질 수 있습니다.

※ 제품 구입시 빈칸의 내용을 반드시 기록 받으세요.

### (주)위닉스

서비스 및 제품문의  
TEL : 1600-4544